

# Prisma Button



## MANUAL INSTALLATION

300

ARMBÅGSKONTAKT  
AKTIVERINGSLIST

 PRISMATIBRO

 PRISMATIBRO

# MONTERING OCH INSTALLATION

- Demontera topplocket **A** och bottenlocket **I** enligt bild på nästa sida, och dra ut tryckfronten **F** från ytterprofilen **E**
  - Ställ in dip-switchar efter önskemål, enligt beskrivning på manualens baksida
  - Anpassa trådlängden från väggdosa så att du har god marginal till anslutningsplinten på frontpanelen.
  - För kablaget genom kabelutsläppet **D** på ytterprofilen **E**
  - Montera kablage enligt schema **J**
  - Skjut ner tryckfronten **F** i ytterprofilen **E**, så den är kant i kant med ytterprofilens främre del
  - Montera ytterprofilen **E** med skruvar i skruvhålen **B** och **H**
  - Vid montering utomhus:  
Borra ett dräneringshål i markerad fördjupning i bottenlocket
  - Montera topplock **A** och bottenlock **I**
- OBS!** Se nästa sida om info om lock.
- Driftsätt, vänta några sekunder tills enheten startat upp



## Se instruktionsfilm

“Ont om plats vid montering?  
– Skanna QR-kod med  
smartphone eller läsplatta.

TEKNISK SPECIFIKATION	
Dimensioner	286 x 95 x 25 mm
Vikt	0,5 kg
Spänningsmatning	18-30 VDC
Anslutningskabel	Två trådar för spänningsmatning. Två trådar för signalering till dörrautomatiken. För att kunna nyttja samtliga funktioner i båda reläerna krävs ytterligare två trådar. Totalt sex trådar.
Reläer	2 st Relä 1: en växlande kontakt Relä 2: en växlande, en slutande kontakt
Effektförbrukning	Vila ≈ 30 mA Aktiverad ≈ Max 47 mA
Relä, lastström	Max lastström per reläutgång är 2A.
Material Ytterprofil och Tryckfront	Aluminium
Material Lock	Polyamid

# LOCK

## Två kombinationer av ändlock

Valet görs vid beställning efter beslut av slutkund

1. Topplöck och bottenlöck med skruv
2. Topplöck utan skruv, bottenlöck med skruv



Ändlock utan skruv



Ändlock med skruv

## Demontering av ändlock utan skruv

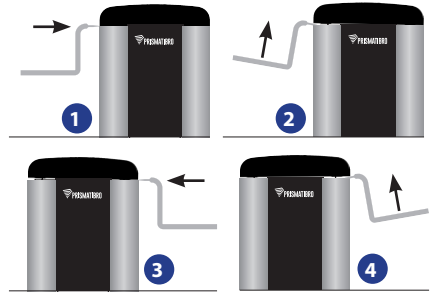

# SPRÄNGSKISS

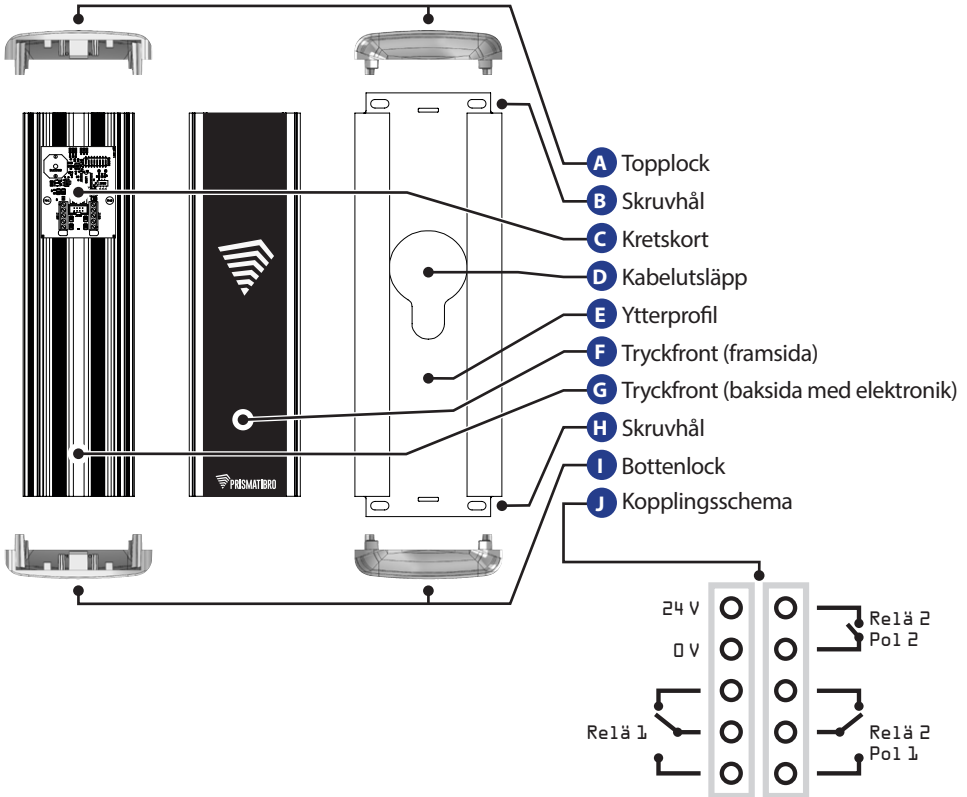

# Prisma Button

## ALTERNATIV MONTERING

### SAMMA FUNKTIONER

Samtliga modeller erbjuder samma tekniska funktioner.

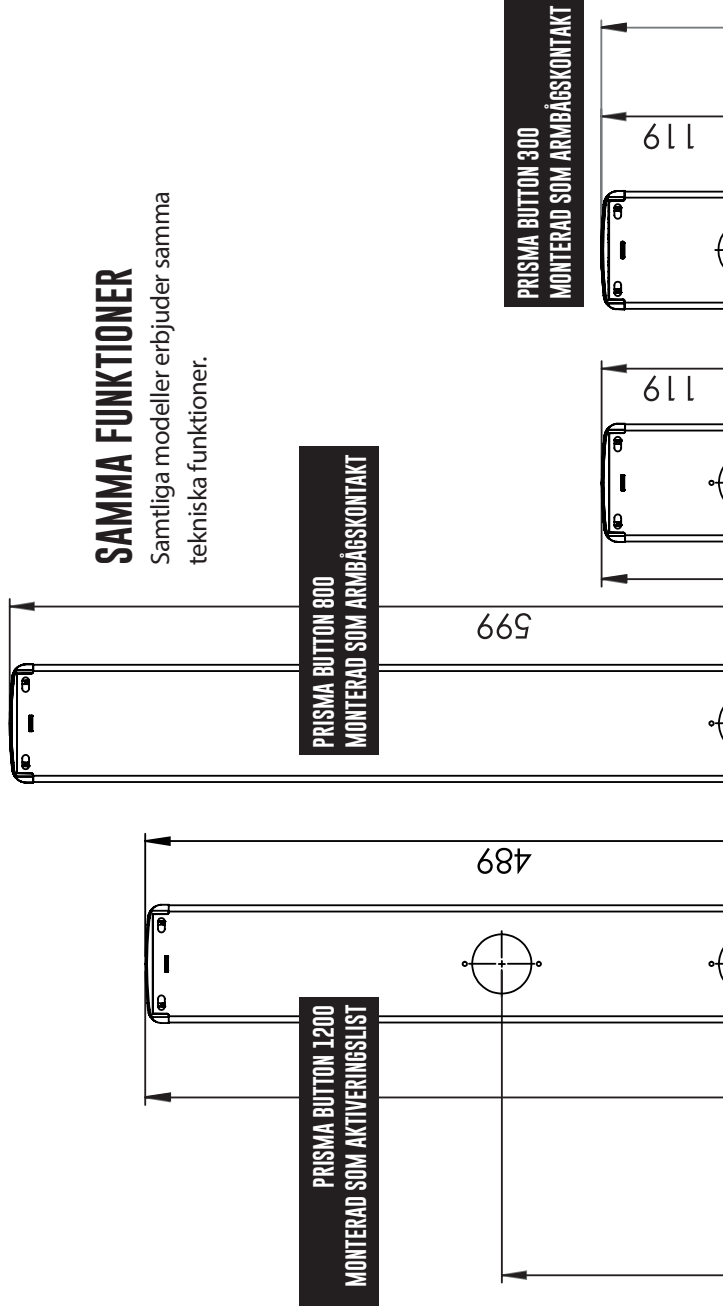

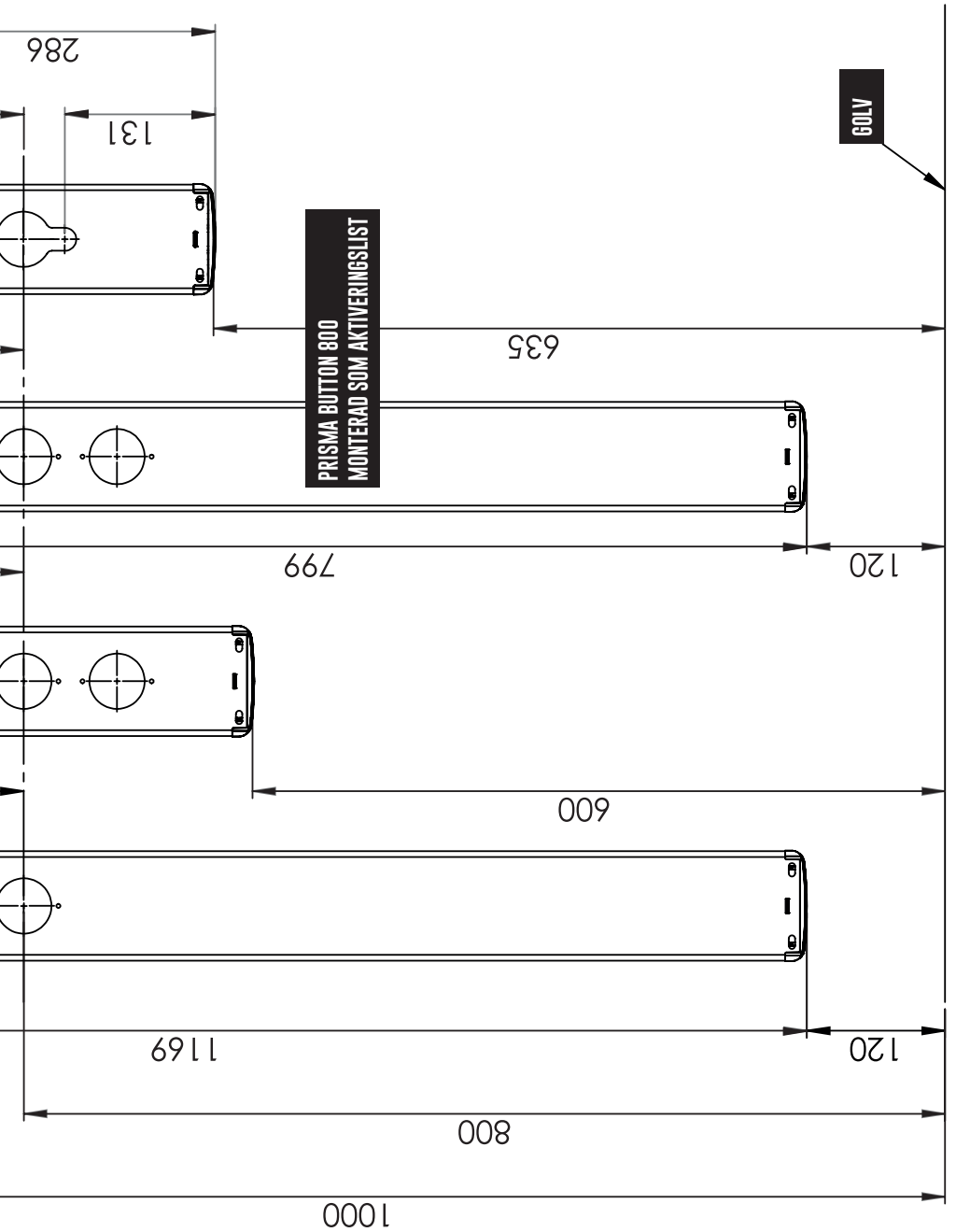

# DIP-SWITCH

- Alla 8 dip-switchar står i off-läge vid leverans vilket innebär:  
Tryck aktiverar relä 1 = öppning låskolv, efter 0,2 sek aktiveras relä 2 = dörröppning
- Flera dip-switchar kan aktiveras beroende på vilken funktion som önskas.

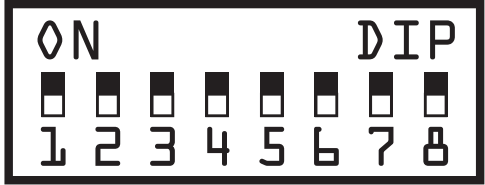

**OBS!** Tillslagsfördröjning ej kan kombineras med Nurse-Bed funktion.

# TILLSLAGSFÖRDRÖJNING

Tryck på frontpanelen 1,5 sekunder för aktivering.

Dip-switch 1: On

**OBS!** Om dip-switch 8 aktiveras, avaktiveras denna funktion.



Tryck på frontpanelen 3 sekunders för aktivering.

Dip-switch 2: On

**OBS!** Om dip-switch 8 aktiveras, avaktiveras denna funktion.



Tryck på frontpanelen 6 sekunders för aktivering.

Dip-switch 1 och 2: On

**OBS!** Om dip-switch 8 aktiveras, avaktiveras denna funktion



# KICK/SPARK-FUNKTION

Sparkfunktion innebär att övervåldsskyddet är inaktiverat. Alltså accepteras kraftigare yttre påverkan typ kick/spark.



Dip-switch 3: On

# BEGRÄNSAD RELÄANSLUTNINGSTID

Du kan välja att ha en reläanslutningstid på max 1 sek.

En funktion som innebär att dörren endast får en signal oavsett hur länge du än trycker på frontpanelen.

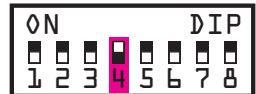

Dip-switch 4: On

# KVITTENSTON

När du önskar en kvittenston vid tryck på frontpanelen.



Dip-switch 5: On

# LÅSÖPPNING, FÖRDRÖJD DÖRRÖPPNING

Kan användas för att styra låskolvar när signal till dörröppningen behöver förskjutas 1,5 sekunder.

Funktionen kan även användas om man vill ha asynkron öppning av pardörrar.

Kort tryck: aktiverar relä 1, "Låskolv"

Tryck 1,5 sekunder: aktiverar relä 1, "Låskolv" direkt.

När man tryckt i 1,5 sekunder aktiveras även relä 2, "Dörr"

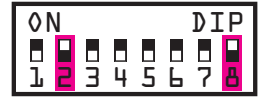

Dip-switch 2 och 8: ON

## AKTIVERA RELÄ 2

Aktiverar ej Relä 1



Dip-switch 6: On

## AKTIVERA RELÄ 1

Aktiverar INTE relä 2



Dip-switch 7: On

## NURSE BED-FUNKTION 1

Nurse Bed även kallad systeröppning. Styr pardörrar på olika sätt beroende på hur du trycker på frontpanelen.

Kort tryck: aktiverar relä 1, "Dörr 1"

Tryck 1,5 sekunder: aktiverar relä 2, "Dörr 2"

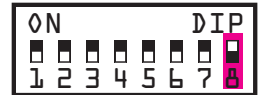

Dip-switch 8: On

## NURSE BED-FUNKTION 2

Nurse Bed även kallad systeröppning. Styr pardörrar på olika sätt beroende på hur du trycker på frontpanelen.

Kort tryck: aktiverar relä 1, "Dörr 1"

Tryck 1,5 sekunder: aktiverar relä 1+ 2, "Dörr 1" och "Dörr 2"

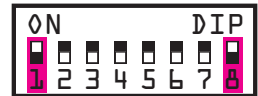

Dip-switch 1 och 8: On



## LIVE-DEMO

Live-demo görs bäst på dator – lite för smått i telefon.

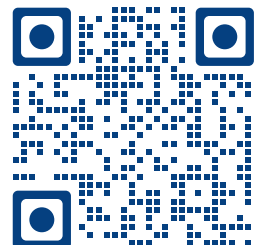



# ÅTERVINNING

Montera isär Prisma Button och återvinn enligt nedan:

- Lock – plast
- Ytterprofil – aluminium
- Front – aluminium
- Kretskort – elektronik

## SVERIGE

PrismaTibro tar sitt producentansvar i Sverige genom att vara medlemmar i El-kretsen. El-kretsen har ett rikstäckande insamlingssystem för elektroniska produkteter och informerar om hur slutanvändare går tillväga för återvinna korrekt.

## EUROPA

PrismaTibro tar också sitt producentansvar i övriga Europa.  
Mer information på [prismatibro.se](http://prismatibro.se)



ADRESS Järnvägsgatan 19, 543 50 Tibro  
TEL 0504-400 40  
WEBB [prismatibro.se](http://prismatibro.se)  
E-POST [contact@prismatibro.se](mailto:contact@prismatibro.se)